

SEMIN

GAMME PRODUITS 2024

1838

Création des plâtrières SEMIN à Rédange sur Canner par Jean-Baptiste Laurent SEMIN : Fabrication de plâtre.



1978

Ses carrières de gypse s'épuisant, SEMIN vend ses activités de plâtres et carreaux de plâtre.

1990

Développement sur le territoire national et diversification dans les enduits pour peintres.

2008

Création de la troisième usine à Amblainville (60). Cette usine se dote d'un showroom permettant d'y dispenser des formations produits.



2010

Création d'une unité de production de produits en pâte ultra moderne sur le site d'Amblainville.



1998

Création de la deuxième usine à Espira de L'Agly (66) pour répondre aux marchés d'Europe du Sud et du Maghreb.



2011

Création de la filiale SEMIN ALGERIE et rachat de la société RUG en Allemagne. SEMIN ouvre le marché des trappes en France et en Europe.

1982

Philippe Semin reprend l'activité de colles et enduits et la développe auprès des plâtriers.



2000

Création de la filiale SEMIN INTERNATIONAL en Pologne.

2012

Création à AMBLAINVILLE d'une usine de fabrication de profilés métalliques.



2013

SEMIN rachète son fournisseur de bandes armées et bandes à joint à Barcelone : BCN. SEMIN devient fabricant de cette gamme de produits.

2014

Développement des profilés avec le rachat de LEROUX spécialisé dans les ossatures techniques (longues portées).

2015

Caroline Semin intègre la société familiale.

2017

Caroline SEMIN occupe désormais le poste de directrice générale.

Caroline met la jeunesse au cœur de la démarche SEMIN en provoquant le mouvement #Nextgen : Accompagner et valoriser les jeunes dans les métiers du Bâtiment.



2022

Sortie de la première gamme d'enduits éco-responsable : LA GAMME 99.

La devise de Caroline pour les années à venir :

"Nous ne serons durables que si nous sommes responsables".

2023

Rachat de Buitex : Recyclage et revalorisation de matériaux en isolants. Sortie en novembre du premier isolant SEMIN composé de bouteilles plastiques recyclées et 100% recyclable : BREF, l'isolant du plaquiste.



Caroline s'appuie sur les valeurs du groupe pour continuer son développement : l'esprit de famille, l'innovation, le service et la qualité.



L'esprit de famille



L'innovation



Le service



La qualité

Le groupe SEMIN c'est aujourd'hui :

2018

Rachat de son fournisseur Lorraine Refendage et installations de profileuses dans le 57 pour encore mieux maîtriser la chaîne de valeur des ossatures métalliques.

La société française fête ses 180 ans.

2020

Le partenaire historique de SEMIN : SOFEC, spécialiste des peintures et enduits en pâte intègre le groupe.

- 40% de chiffre d'affaires réalisé à l'international, dans plus de 74 pays.
- 900 collaborateurs, dont 400 en France.
- 2.5 millions par an de budget transition écologique.
- 4 millions par an de budget R&D
- 12 sites de productions dont 8 en France et 4 à l'international.

• Des produits fabriqués en moyenne à moins de 250 km de chez nos clients.

• 200.000 tonnes d'enduits fabriqués par an en France. Une citerne de plâtre arrive toutes les 20 minutes sur nos sites de production.

• 1000 palettes/jour sortent de nos usines à destination de nos clients partout dans le monde.



semin.com

NOTRE ÉQUIPE COMMERCIALE

PRÉSIDENT : M. Philippe Semin
DIRECTRICE GÉNÉRALE : M^{me} Caroline Semin
DIRECTEUR COMMERCIAL SEMIN GROUPE : M. Thierry Lefeuvre
DIRECTEUR INTERNATIONAL : M. Anthony Lefeuvre
DIRECTEUR MARKETING & COMMERCIAL FRANCE : M. Emmanuel Boutet
RESPONSABLE ÉQUIPE TECHNIQUE : M. Christian Male

Division FRANCE

CHEF DES VENTES NORD : M. Lionel Libot
CHEF DES VENTES SUD : M. Eric Stefanut

RESPONSABLES PARIS IDF :

- M. Jorge Caloba (négociants matériaux)
- M. Mickael Da Silva (négociants matériaux)
- M. Mathieu Thomas (grossistes en peinture)
- M. Jean-Michel Tabary (grossistes en peinture)

RESPONSABLES NORD :

- M. Maxime Noel (généraliste)
- M^{me}. Lactitia Brosse (généraliste)

RESPONSABLES EST ET LUXEMBOURG

- M. Joris Junghofer (généraliste)
- M. Léo Etienne (généraliste)
- M^{me} Valérie Kalanquin (généraliste)

RESPONSABLE SUD-EST :

- M^{me} Véronique Franzoni (généraliste)

RESPONSABLE SUD-OUEST :

- M^{me} Maud Langlois (généraliste)

RESPONSABLES OUEST :

- M. Pascal Dovillez (négociants matériaux)
- M. Kenny Yvon (généraliste)
- M. Laurent Louis-Eugène (négociants matériaux)
- M^{me} Océane Louis-Eugène (généraliste)

RESPONSABLES RHÔNE-ALPES

- M. Olivier Guillermand (généraliste)
- M^{me} Elisa Seguin (généraliste)
- M. Valentin Romeas (généraliste)

RESPONSABLE LANGUEDOC-ROUSSILLON

- M. Christophe Hitier (généraliste)

EQUIPE COMMERCIALE GSB :

DIRECTEUR COMMERCIAL GRAND PUBLIC : M. Blaise Wolski

RESPONSABLE PARIS-IDF PARTIE EST : M. Bryan Fontaine

RESPONSABLE PARIS-IDF PARTIE OUEST : M. Didier Urxu

RESPONSABLE NORD EST : M. Olivier Casulli

RESPONSABLE NORD : M. Nicolas Colson

RESPONSABLE SUD-EST : M^{me} Coraline Gilbert

RESPONSABLE SUD-OUEST : M^{me} Julie Tiffaneau

RESPONSABLE OUEST : M. Michael Libeau

EQUIPE TECHNIQUE :

M. Alain D'Andréa, M. Didier Fontaine, M. Matthieu Trouvain,

M. Ludovic Bourgoïn, M. Julien Gaulupeau.

RESPONSABLE SAV:

M. Gheorghe Neamtu :

03 82 83 02 97 / sav@semin.com

Prescriptrice Nationale Trappes de visite :

M^{me} Isabelle Lemercier

Division INTERNATIONALE



DIRECTEUR DES VENTES ALLEMAGNE/AUTRICHE/SUISSE : M. Thorsten Glomb

RESPONSABLE DES VENTES SUD / BAVIÈRE : M. Martin Brandl

RESPONSABLE DES VENTES SUD / BADE-WURTEMBERG / SUISSE ALÉMANIQUE :

M. Tobias Schmidt

RESPONSABLE DES VENTES OUEST : M. Ulrich Kirschhoch

RESPONSABLE DES VENTES MIDDLE OUEST : M. Simon Ermler

RESPONSABLE DES VENTES NORD : M. Matthias Wolpmann

RESPONSABLE DES VENTES EST : M. Marco Sachtler



RESPONSABLE DES VENTES AUTRICHE : M. Almin Music



RESPONSABLE DES VENTES BELGIQUE : M. Fethi Beni Amor



IMPORTATEUR POUR LES PAYS-BAS : WOODFIELD B.V.



DIRECTEUR DES VENTES ESPAGNE : M. Stéphane Botella

RESPONSABLE DES VENTES SECTEUR CATALOGNE : M. Raúl Alba Ruz

RESPONSABLE DES VENTES SUD ESPAGNE : M. Eduardo Seijas

RESPONSABLE DES VENTES MÉDITERRANÉE : M. Raúl Montañés

RESPONSABLE DES VENTES ESPAGNE NORD : M^{me} Lorena Alonso



DIRECTEUR DES VENTES POLOGNE : M. Rafal Maczko

RESPONSABLE DES VENTES NORD-OUEST : M. David Kloskowski

RESPONSABLE DES VENTES NORD-EST : M. Jakub Supryczynski

RESPONSABLE DES VENTES SUD-OUEST : M. Pawel Szymczak

RESPONSABLE DES VENTES CENTRE : M. Marcin Trzeciak

RESPONSABLE DES VENTES SUD-EST : M. Andrzej Brandenburg

RESPONSABLE DES VENTES OUEST : M. Robert Gwardecki

RESPONSABLE TRAPPES DE VISITES : M. Marcin Serwin

RESPONSABLE TECHNIQUE : M. Miloslaw Bialowicz



DIRECTRICE DES VENTES UKRAINE : M^{me} Irina Petrova



DIRECTEUR GÉNÉRAL ALGÉRIE : M. Nadir Lounis

ARCHITECTE TECHNICO-COMMERCIAL : M. Fouad Yalaoui

RESPONSABLES DES VENTES ALGÉRIE :

M. Ziane Mouloud

M. Habbouche Salah

M^{me} Hacine Nassima

RESPONSABLE DES VENTES ROYAUME-UNI ET EUROPE DU NORD : M. Thomas Ruiz

RESPONSABLE DES VENTES EUROPE DE L'EST ET CENTRALE : M^{me} Tereza Roletzka

RESPONSABLE DES VENTES AFRIQUE : M. Yannick Kombe



SEMIN, PRÉSENT DANS 74 PAYS.

NOS LINÉAIRES POUR POINTS DE VENTES

Nos linéaires modulaires, personnalisés à la marque SEMIN sont conçus pour une grande facilité de mise en place sur votre point de vente et un impact visuel maximal.

semin.fr



Les fiches sécurité de nos produits sont accessibles sur le site : www.quickfds.fr



L'ISOLANT DU PLAQUISTE



bref

un jour, je serai votre isolant



Composé de
bouteilles plastiques
recyclées
-100% recyclable-



Doux
Non irritant
Découpe facile
Sans poussière



Confort
ÉTÉ/HIVER
 $\lambda=0,034$ W(m.K.)



Performance
acoustique



Stockable
en extérieur



Semi-rigide
Sans tassement
Évite les ponts
thermiques



TRÈS HAUTE PERFORMANCE | $\lambda 34$

RÉSISTANCE THERMIQUE | $R=3.8^*$

* Pour 130 mm d'épaisseur



Rouleaux

Références	Gencod	Épaisseurs (mm)	Largeur (mm)	Longueur (mm)	Surface unitaire/m ²	Poids en kg à l'unité	Résistance thermique R (m ² .K/W)	Affaiblissement acoustique tests réalisés sur une cloison 98/48 Rw (C, Ctr) (dB)	Nombre de m ² /paquet	Nombre de paquet/palette	Nombre de m ² /palette
A12017	3585501120176	40	600	12500	7.5	7.5	1.15 ⁽¹⁾	44	7.5	16	16
A12016	3585501120169	55	900	10800	9.72	13.37	1.60 ⁽¹⁾	45	9.72	8	8



Panneaux

Références	Gencod	Épaisseurs (mm)	Largeur (mm)	Longueur (mm)	Surface unitaire/m ²	Poids en kg à l'unité	Résistance thermique R (m ² .K/W)	Nombre d'unités/colis	Nombre de m ² /colis	Nombre de colis/palette	Nombre de m ² /palette
Ossature métallique											
A12009	3585501120091	80	600	1250	0.75	1.5	2.35	7	5.25	8	42
A12010	3585501120107	105	600	1250	0.75	1.97	3.05	6	4.5	8	36
A12011	3585501120114	120	600	1250	0.75	2.25	3.50	5	3.75	8	30
A12012	3585501120121	130	600	1250	0.75	2.44	3.80	4	3	8	24
A12013	3585501120138	145	600	1250	0.75	2.72	4.25	4	3	8	24
Ossature bois											
A12015	3585501120152	120	580	1250	0.725	2.18	3.50	5	3.63	8	29
A12014	3585501120145	145	580	1250	0.725	2.63	4.25	4	2.9	8	23.2

POSE MULTIPLE

- ① Murs
- ② Combles aménagés
- ③ Combles perdus ventilés⁽²⁾
- ④ Planchers bas



- Réaction au feu : C,S3-d0
- Résistance à la vapeur d'eau μ2
- Déphasage: 5h20 pour 240mm (2 panneaux de 120mm)

AVIS TECHNIQUES :

Application murs : 20/20-476_V1-E1
Application combles : 20/20-477_V1-E1



Certificat 21/116/1520

COMPOSITION ÉCO-RESPONSABLE

- Isolant éco-sourcé, composé de fibres polyester issues du recyclage de bouteilles en plastique (38 bouteilles sont recyclées pour un panneau de 1m²x10 cm).
- Les fibres qui composent le produit sont labélisées OEKO TEX (standard 100) classe 1 : qui assure la qualité du textile et garantit l'absence de substances nocives pour la santé⁽³⁾.
- Produit sain: COV A+ qualité d'air intérieur - santé des poseurs et des habitants.



Isolant imaginé, conçu et fabriqué dans le centre de la France

(1) Valeur indicative en cours de certification | (2) Selon les NF DTU de la série 40

(3) Oeko-Text Standard 100 Class1 - Classe de produits 1 : Cette classe de produits comprend des produits pour bébés et présente les exigences et valeurs limites les plus strictes.

bref, j'isole avec SEMIN



←
**DÉCOUVREZ
TOUS LES AVANTAGES DE BREF
EN FLASHANT ICI**

LE TALENT EST ENTRE VOS MAINS.

www.semin.fr

SEMIN

99.

+ DE 99%
DE MATIÈRES PREMIÈRES
D'ORIGINE NATURELLE
POUR UN AIR INTÉRIEUR + PUR

SEMIN 99.
Les premiers enduits engagés



CERIB 13 0020

LES 1^{ERS} ENDUITS ENGAGÉS

BONS POUR TOUS ET CERTIFIÉS ORIGINE FRANCE GARANTIE!

Avec sa nouvelle gamme d'enduits 99. SEMIN confirme sa volonté de devenir un leader de l'habitat responsable.



SEMIN 99.
ENDUIT DE
LISSAGE
INTÉRIEUR



SEMIN 99.
ENDUIT
MULTIFONCTION
INTÉRIEUR



SEMIN 99.
ENDUIT
REBOUCHEUR
INTÉRIEUR



SEMIN 99.
ENDUIT
JOINT 4H
POUR PLAQUES
DE PLÂTRE

BANDES À JOINTS **HAUTE PERFORMANCE** SEMIN

Au moins 6 bonnes raisons
de les choisir !

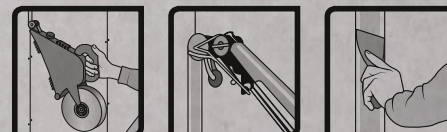

Des petits trous mais qui changent tout

- Perforation mécanique, adhésion renforcée, finies les ondulations et pliures après séchage
 - Rigidité renforcée pour une meilleure tenue de la bande
 - 6 X plus de perforations pour favoriser le débullage et le séchage
- Papier américain à haut pouvoir absorbant pour un séchage plus rapide, découpage facilité en application manuelle et mécanique
- Ponçage bi-faces pour une meilleure glisse lors du serrage de la bande
 - Papier très blanc, pour une finition des joints soignées

LE TALENT EST ENTRE VOS MAINS.

www.semin.fr

SEMIN

**SEM-LIGHT
EXTÉRIEUR,**
plus riche
en résines pour
une meilleure
adhérence



NOUVEAU

SEM-LIGHT EXTÉRIEUR

Rebouche les fissures et trous en un seul geste



CONDITIONNEMENT : 1L ET 5L

- Riche en résines
- Léger
- Séchage rapide
- Facile à appliquer en un seul geste
- Prêt à l'emploi
- Sans retrait après séchage

LE TALENT EST ENTRE VOS MAINS.
www.semin.fr

SEMIN

ENDUITS A JOINTS



NOUVEAU DESIGN

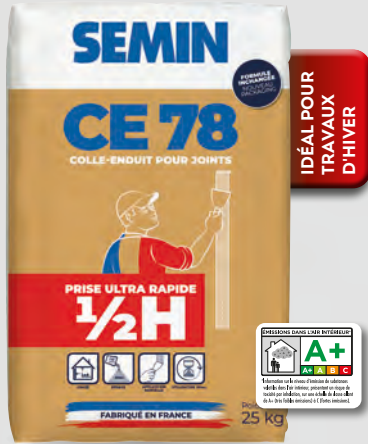

COLLE-ENDUIT
TEMPS D'EMPLOI
1/2 HEURE
SACS DE 5 - 25 KG

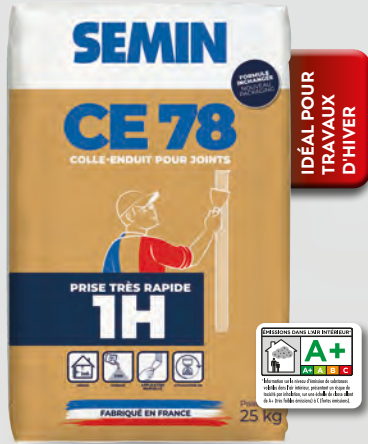

COLLE-ENDUIT
TEMPS D'EMPLOI
1 HEURE
SACS DE 5 - 25 KG



COLLE-ENDUIT
TEMPS D'EMPLOI
2 HEURES
SACS DE 5 - 25 KG



COLLE-ENDUIT
TEMPS D'EMPLOI
4 HEURES
AVIS TECHNIQUE N° 9/09-881
SACS DE 5 - 25 KG

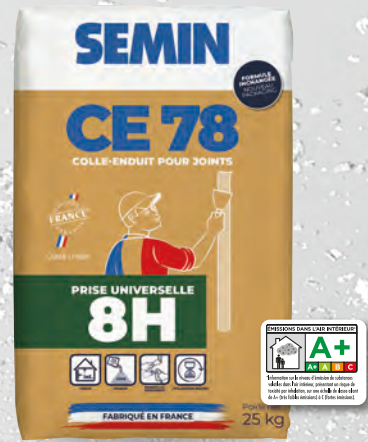

COLLE-ENDUIT
TEMPS D'EMPLOI
8/10 HEURES
SACS DE 25 KG



COLLE-ENDUIT
TEMPS D'EMPLOI
24 HEURES
AVIS TECHNIQUE N° 9/09-880
SACS DE 5 - 25 KG

GAMME PLÂTRIERS

NOUVEAU DESIGN



ENDUIT
POUR JOINT
TEMPS D'EMPLOI
4 HEURES
SACS DE 25 - 5 KG

NOUVEAU DESIGN



COLLE-ENDUIT
SUPER ALLEGEE
TEMPS D'EMPLOI
4 HEURES
SACS DE 15 KG



COLLE ENDUIT
PRET A L'EMPLOI
AVIS TECHNIQUE N° 9/03-764
SEAUX DE 5 - 25 KG



COLLE ENDUIT
PRET A L'EMPLOI
EN PATE ALLEGEE
SEAUX DE 5 - 18 KG



ENDUIT
POUR JOINTS
SANS BANDE
SACS DE 5 - 25 KG



**COLLE-ENDUIT
PIECES HUMIDES**
[INTERIEUR]
SACS DE 5 KG



**COLLE ENDUIT
PRET A L'EMPLOI
PIECES HUMIDES**
[INTERIEUR]
SEAUX DE 5 KG



**COLLE ENDUIT
2 EN 1
PRET A L'EMPLOI**
[INTERIEUR]
SEAUX DE 15 - 7 KG



KIT CE78 PÂTE
[INTERIEUR]
SEAUX DE 15 KG

2 couteaux et 1 rouleau de bande a joint inclus.

COLLES CARREAUX DE PLÂTRE



**COLLE-ENDUIT
SECHAGE RAPIDE**
[INTERIEUR]
SACS DE 25 KG



**COLLE-ENDUIT
HYDRO**
[INTERIEUR]
PV : PERMÉABILITÉ À L'EAU
SACS DE 25 KG



LIANT COLLE
[INTERIEUR]
SACS DE 25 KG



COLLE-ENDUIT
[INTERIEUR]
SACS DE 5 - 25 KG

MORTIERS DE MONTAGE



**COLLE SPECIALE
BETON CELLULAIRE**
[INTERIEUR/EXTERIEUR]
SACS DE 25 KG



MORTIER REFRACTAIRE
[INTERIEUR/EXTERIEUR]
SACS DE 5 - 25 KG



**LIANT COLLE
TERRE CUITE
PIECES SECHES**
[INTERIEUR]
AVIS TECHNIQUE N° 9/99-681
SACS DE 25 KG



**LIANT COLLE
CIMENT
PIECES HUMIDES**
[INTERIEUR]
AVIS TECHNIQUE N° 9/99-682
SACS DE 25 KG

COLLE ENDUIT



COLLE - ENDUIT UNIVERSELLE
[INTERIEUR]
SACS DE 5 - 15 KG
SEAU DE 15 KG

NOUVEAUTÉ



ENDUIT MULTIFONCTIONS
SACS DE 15 - 5 KG

MORTIERS ADHÉSIF



MORTIER ADHESIF
[INTERIEUR]
SAC DE 25 KG



MORTIER ADHESIF EXPERT
[INTERIEUR]
SACS DE 5 - 25 KG

ETANCHÉITE A L'AIR



ENDUIT ETANCHÉITE À L'AIR
AVIS TECHNIQUE N° 9/16-1030
[INTERIEUR]
SAC DE 25 KG

MORTIERS ET CEMENTS RAPIDES



CIMENT GRIS
[INTERIEUR/EXTERIEUR]
SACS DE 5 - 10 KG



CIMENT PROMPT
[INTERIEUR/EXTERIEUR]
SACS DE 2,5 - 5 - 10 KG



CIMENT BLANC
[INTERIEUR/EXTERIEUR]
SAC DE 5 KG



CIMENT FONDU
[INTERIEUR/EXTERIEUR]
SAC DE 5 KG



MORTIER FIN GRIS
[INTERIEUR/EXTERIEUR]
SAC DE 5 KG



MORTIER RAPIDE
[INTERIEUR/EXTERIEUR]
SACS DE 5 KG



ENDUIT REPARATION BLANC
[INTERIEUR/EXTERIEUR]
SACS DE 5 KG



MORTIER REFRACTAIRE
[INTERIEUR/EXTERIEUR]
SACS DE 5 KG



MORTIER STANDARD
[INTERIEUR/EXTERIEUR]
SACS DE 10 KG

COLLER



**POUR TOUT COLLAGE
HAUTE PERFORMANCE**
[INTERIEUR/EXTERIEUR]
CARTOUCHE 290 ML



**COLLE PRETE
A L'EMPLOI
TOUT MATERIAUX**
[INTERIEUR]
SEAU DE 5 - 20 KG
CARTOUCHE 310 ML



PLÂTRE POLYVALENT
[INTERIEUR]
SAC DE 25 KG



PLÂTRE EXPRESS
[INTERIEUR]
SAC DE 25 KG

GAMME PLAKIST



CE 78 PERFECT'JOINT
[INTERIEUR]
SEAU DE 7 - 25 KG



CE 78 PERFECT'LIGHT
[INTERIEUR]
SEAU DE 20 KG



CE 78 PERFECT'LISS
[INTERIEUR]
SEAU DE 17 L

REBOUCHER

NOUVEAUTÉ



ENDUIT REBOUCHEUR
SACS DE 15 - 5 - 1,5 KG



ENDUIT POLYVALENT DE REBOUCHAGE ET LISSAGE
FORMULE FRANCOISE INCHANGEÉE [INTERIEUR]
SACS DE 5 - 15 - 25 KG
SEAUX DE 15 KG



REBOUCHEUR PRO
POUDRE [INTERIEUR]
SACS DE 5 - 15 KG
SEAU DE 15 KG
ETUI DE 1 KG

NOUVEAU DESIGN



REBOUCHEUR SÉCHAGE RAPIDE
[INTERIEUR]
SACS DE 5 ET 15 KG
ETUI DE 1 KG



PAINTERZ P'R
[INTERIEUR]
SEAUX DE 5 - 15 KG



REBOUCHEUR ET LISSAGE PÂTE
[INTERIEUR/EXTÉRIEUR]
SEAUX DE 1,5 - 4KG
TUBE DE 350G



PLÂTRE RETARDE SCÈLÈMÈNT & REBOUCHAGE
[INTERIEUR]
SACS DE 1,5 - 5 - 25 KG



FINEX SYSTEM
[INTERIEUR/EXTÉRIEUR]
SACS DE 5 - 15 KG



FIBREXTER
[INTERIEUR/EXTÉRIEUR]
SACS DE 5 - 15 KG
SEAU DE 15 KG



ENDUIT FIBRE GROS TRAVAUX DE REBOUCHAGE
[INTERIEUR]
SACS DE 5 - 20 KG

GAMME PEINTRES



ENDUIT DE REPARATION ECONOMIQUE
[INTERIEUR / EXTERIEUR]
SACS DE 5 KG



ENDUIT DE REBOUCHAGE A SOUPLESSE PERMANENTE
[INTERIEUR/EXTERIEUR]
SEAUX DE 1,5 - 5 KG
CARTOUCHE 310 ML



ENDUIT DE REBOUCHAGE & LISSAGE
EN PÂTE ULTRA LÉGÈRE
[INTERIEUR]
SEAUX DE 0,5 - 1 - 5 - 10 L
CARTOUCHE 310 ML
EXISTE EN BOX.



ENDUIT DE REBOUCHAGE & LISSAGE
EN PÂTE LÉGÈRE
[EXTERIEUR]
SEAUX DE 1 - 5 L

APLANIR



DEGROSSISSAGE POUDRE
[INTERIEUR]
SAC DE 25 KG



ENDUIT MANUEL DE DEGROSSISSAGE
[INTERIEUR]
SACS DE 5 ET 15 KG



MORTIER DE RAGREAGE POUR MURS
[INTERIEUR/EXTERIEUR]
SAC DE 25 KG



ENDUIT EN PATE A MELANGER A DU CIMENT
[INTERIEUR/EXTERIEUR]
SEAU DE 20 KG



ENDUIT MÉCANISÉ DE DÉGROSSISSAGE
[INTERIEUR]
SACS DE 25 KG



ENDUIT GARNISSANT AU ROULEAU
[INTERIEUR]
SEAU DE 10 KG



PAINTERZ P'G
[INTERIEUR]
SEAU DE 15 KG

LISSER

NOUVEAUTÉ



ENDUIT DE LISSAGE
SACS DE 15 - 5 KG



LISSEUR POUVRE ETS2
[INTERIEUR]
SACS DE 25 - 15 - 5 - 1,5 KG
SEAU DE 15 KG

NOUVEAU DESIGN



ENDUIT DE FINITION
GRANULOMETRIE FINE
[INTERIEUR]
SACS DE 15 - 5 KG



ENDUIT EXTRA-FIN EN PÂTE
[INTERIEUR/EXTERIEUR]
SEAUX DE 15 - 5 - 1,5 KG

GAMME PEINTRES



EPM : ENDUIT DE LISSAGE POUSSIÈRE MAÎTRISÉE
[INTERIEUR]
SEAUX DE 25 - 10 KG



PAINTERZ P'F
[INTERIEUR]
SEAU DE 15 KG



ENDUIT DE LISSAGE EN PÂTE
[INTERIEUR]
SEAUX DE 15 - 10 - 5 - 4 - 1,5 KG

RÉNOVER

PIÈCES HUMIDES : CUISINE & SALLE DE BAIN



ENDUIT DE RÉNOVATION & REBOUCHAGE
SEAUX DE 5 - 1 KG
TUBE DE 330 G



ENDUIT DE LISSAGE ALLÉGÉ
SEAUX DE 5 - 1 KG



ENDUIT DE RENOVATION EN PÂTE
[INTERIEUR/EXTERIEUR]
SEAUX DE 15 - 5 - 1,5 KG



IDEAL
REVETEMENT
TOILE DE VERRE

**COLLE - ENDUIT
UNIVERSELLE**
[[INTERIEUR]]
SACS DE 15 - 5 KG
SEAU DE 15 KG



ADHERENCE
EXCEPTIONNELLE
SUR ANCIENS
FONDS PEINTS

**ENDUIT POLYVALENT
HAUTE PERFORMANCE**
[[INTERIEUR]]
SACS DE 15 - 5 KG

TUBES "PETITS TRAVAUX"



REBOUCHAGE & LISSAGE
TUBE DE 350 G



LISSAGE
TUBE DE 375 G



REBOUCHAGE SOUPLE
TUBE DE 300 G

ELASTICITE
PERMANENTE

ENDUITS AIRLESS

NOUVEAUTE



**ENDUIT GARNISSAGE
& LISSAGE 2 EN 1**
[[INTERIEUR]]
SEAOX DE 25 - 10KG
& SACS DE 25 KG



**ENDUIT
DE PULVÉRISATION FINE**
SPECIAL AIRLESS
SAC & SEAU DE 25 KG



**ENDUIT
DE PULVÉRISATION FINE
GARNISSANT**
SPECIAL AIRLESS
SAC & SEAU DE 25 KG

ENDUITS AIRLESS



ENDUIT DE PULVÉRISATION FINE 3 EN 1
SPECIAL AIRLESS
SEAU DE 25 KG



ENDUIT DE PULVÉRISATION EXTREM
SPECIAL AIRLESS
SAC DE 25 KG



ENDUIT DE PULVÉRISATION PROJECT EXTREM
SPECIAL AIRLESS
SAC DE 25 KG

ENDUITS DÉCORATIFS



ENDUIT DECOLLABLE
TYPE PATE A PAPIER
SEAUX DE 5 - 25 KG

PRIMAIRES



PRIMAIRE POUR SUPPORTS LISSES OU IMPERMÉABLES
[INTERIEUR/EXTERIEUR]
SEAUX DE 5 - 20 KG



SOUS-COUCHE POUR PLAQUES DE PLÂTRE
[INTERIEUR]
SEAUX 25 KG



PROTECTION CONTRE L'HUMIDITE
[INTERIEUR/EXTERIEUR]
SEAUX DE 15 KG



PRIMAIRE MURS ET SOLS PULVERISABLE
[INTERIEUR/EXTERIEUR]
SEAUX DE 5 ET 10L

COLLER LES PAPIERS PEINTS & INTISSÉS



COLLE PAPIERS PEINTS EN POUDRE
PAPIERS VINYL, LOURDS,
SPÉCIAUX, INTISSÉS...
BOITES DE 200 G

COLLE PAPIERS PEINTS EN POUDRE
PAPIERS LÉGERS ET LOURDS
BOITES DE 250 G

COLLE PAPIERS PEINTS PRÊTE A L'EMPLOI
PAPIERS VINYL, LOURDS,
SPÉCIAUX, INTISSÉS...
SEAUX DE 5 - 15 KG

COLLE TOILE DE VERRE EN POUDRE
BOITE DE 1 KG



COLLE PAPIERS PEINTS PRÊTE A L'EMPLOI
PAPIERS LÉGERS ET LOURDS
SEAUX DE 15 KG

DECOLLEUR PAPIERS PEINTS
FLACONS DE 1 L

COLLE INTISSÉS
PAPIERS VINYL, LOURDS
ET INTISSÉS...
BOITE DE 300 GR

COLLE FRISES
TUBES DE 250 G

COLLER LES REVÊTEMENTS MURAUX



COLLE ACRYLIQUE BLANCHE
POUR ÉLÉMENTS
DÉCORATIFS ET ISOLANTS
SEAUX DE 1,5 - 7KG

COLLE TOILES DE VERRE ET REVÊTEMENTS TEXTILES MURAUX
SEAUX DE 5 - 10 - 20KG



COLLE SPECIALE TOILES DE VERRE [INTERIEUR]
SEAUX DE 5 - 10 - 20 KG

COLLE REVÊTEMENT DE RÉNOVATION [INTERIEUR]
SEAUX DE 5 KG

SEM RÉNOV



REVÊTEMENTS DE RÉNOVATION LISSE
ROULEAUX DE 15 ET 25 M, LARGEUR 1 M.

TOILE DE RÉNOVATION FINE
ROULEAUX DE 15 M, LARGEUR 1 M.

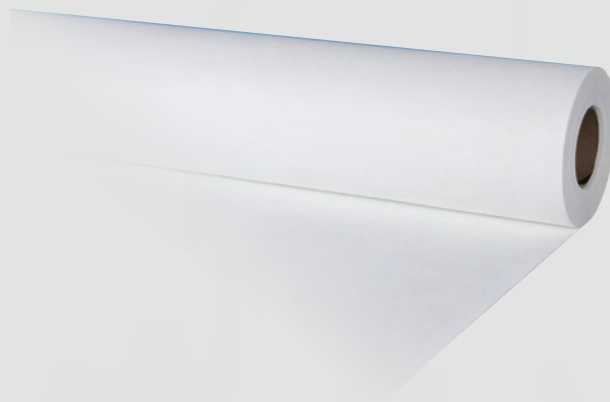

GRILLE DE VERRE

ROULEAUX DE 25 ET 50 M, LARGEUR 1 M.

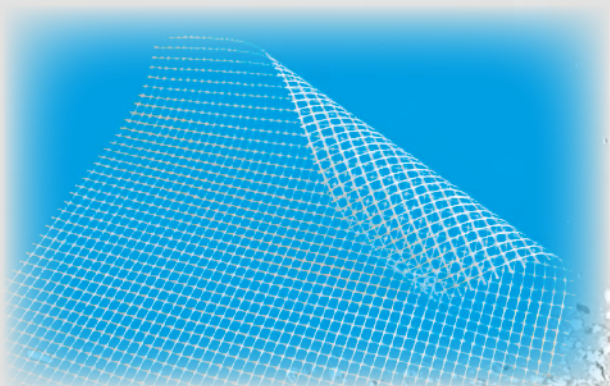

VOILE DE VERRE

ROULEAUX DE 25 ET 50 M.

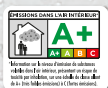

TOILES DE VERRE À PEINDRE



ROULEAUX DE 50M (ET 25M SELON MOTIF)



TOILE EXTRA

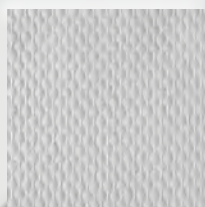

TOILE

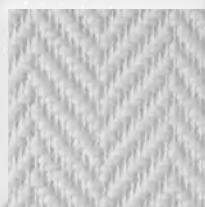

CHEVRON



LIGNE

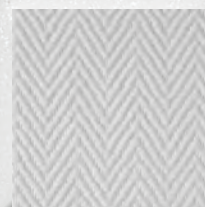

GALON

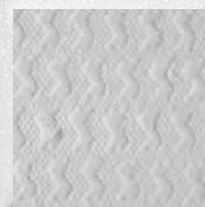

OCEANE

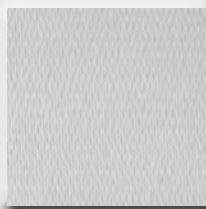

PLAFOND

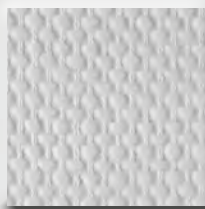

RUSTIQUE



LOSANGE

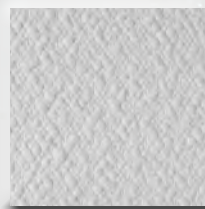

CREPI



DAMIER

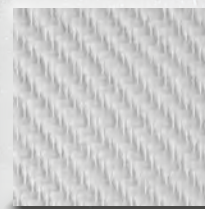

DIAGONALE

TOILES PRÉENCOLEES & PREENCOLEES PRE-PEINTES



ROULEAUX DE 50M

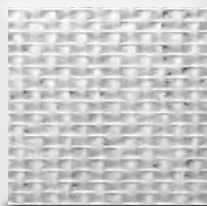

MAILLE



TISSUS DE RÉNOVATION FISS'RENOV'



ROULEAUX DE 50M, LARGEUR 1M 70 & 95G



MAILLE



ENDUIT CIMENT POUR MAÇONNERIES HUMIDES



ENDUIT CIMENT HUMIPROTECT
[INTERIEUR/EXTERIEUR]
SACS DE 20 - 6 KG



MORTIER-COLLE STANDARD
BLANC OU GRIS
C1
[INTERIEUR]
SACS DE 5 - 25 KG



MORTIER-COLLE AMELIORE
GRIS
C2 E
[INTERIEUR/EXTERIEUR]
SACS DE 25 KG

NORMES EUROPÉENNES COLLES CARRELAGE

Les normes européennes définissent trois catégories de mortiers colles **C** et deux pour les adhésifs en pâte **D**. Ainsi, on peut trouver les mortiers colles **C1** (standard), les **C2** (améliorés) et les **C2S** (améliorés déformables). Pour ce qui est des adhésifs, la première famille, **D1**, est réservée aux locaux secs tandis que la seconde **D2** peut être utilisée dans les locaux humides. Pour chaque classe, la caractéristique optionnelle peut être associée à **E** pour un temps ouvert allongé. En France, ces normes sont étroitement liées aux Cahiers des Prescriptions Techniques (CPT) qui précisent, pour chaque domaine d'emploi, les colles à utiliser en indiquant les précautions à prendre.



MORTIER-COLLE HAUTE PERFORMANCE
BLANC OU GRIS
C2E
[INTERIEUR/EXTERIEUR]
SACS DE 25 KG



MORTIER-COLLE RAPIDE
C2
[INTERIEUR/EXTERIEUR]
SACS DE 25 KG



MORTIER-COLLE FLEXIBLE
C2S1E
[INTERIEUR/EXTERIEUR]
SACS DE 25 KG

ADHÉSIFS EN PÂTE POUR CARRELAGE



ADHESIF SPECIAL PIECES HUMIDES

D2E

[INTERIEUR/EXTERIEUR]
SEAUX DE 5 - 20 KG

MORTIERS POUR JOINTS



MORTIER JOINT BLANC OU GRIS

CG1

POUR JOINTS JUSQU'A 6 MM
[INTERIEUR/EXTERIEUR]
SACS DE 5 - 25 KG

PRIMAIRES D'ADHÉRENCE



PRIMAIRE D'ADHERENCE

POUR FONDS BLOQUÉS
[INTERIEUR/EXTERIEUR]
BIDONS DE 25 - 15 - 5 L



**PRIMAIRE
D'ADHERENCE**
SOLS ET MURS
[INTERIEUR/EXTERIEUR]
SEAUX DE 5 - 25L



**ENDUIT DE RAGREAGE
AUTOLISSANT
LOCAUX P3
[INTERIEUR]
SACS DE 25 KG**



**ENDUIT DE RAGREAGE
AUTOLISSANT
LOCAUX P3
[INTERIEUR/EXTERIEUR]
SACS DE 25 KG**



**ENDUIT DE RAGREAGE
FIBRE AUTOLISSANT
SPECIAL PLANCHER BOIS
[INTERIEUR]
SACS DE 25 KG**



**ENDUIT DE RAGREAGE
FIBRE AUTOLISSANT
PLANCHER BOIS
LOCAUX P4 - P4S
[INTERIEUR/EXTERIEUR]
SACS DE 25 KG**



**ENDUIT DE RAGREAGE
AUTOLISSANT
BASE PLATRE - LOCAUX P2
[INTERIEUR]
SACS DE 25 KG**

COLLES REVÊTEMENTS SOLS ET MURS



COLLE
POUR REVÊTEMENTS
SOLS ET MURS
SEAUX DE 5 - 20 KG



COLLE
POUR REVÊTEMENTS
DE SOLS TEXTILES ET PVC
SEAUX DE 1,5 - 6 - 20 KG

JOINTS POLYLIANT



JOINT POLYLIANT POUR PAVES
EXISTE EN TON PIERRE BLANC ET GRIS
SEAU DE 20 KG



JOINT POLYLIANT POUR DALLES
EXISTE EN TON PIERRE ET BLANC
SEAUX DE 16 KG

FABRICANT FRANCAIS

OSSATURES MÉTALLIQUES



SEM-LISSE 3 ml

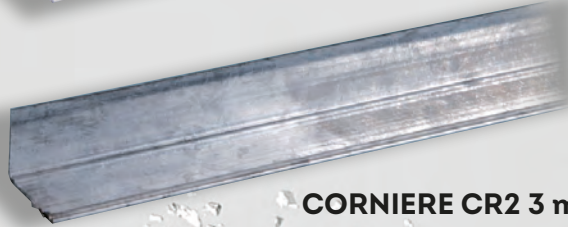

CORNIERE CR2 3 ml

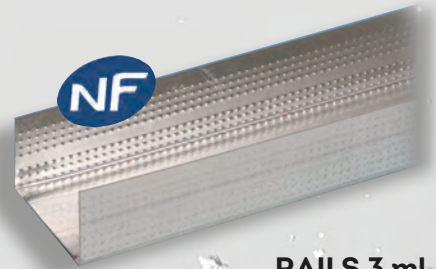

RAILS 3 ml



MONTANTS 2,4 À 4 ml



FOURRURES
ET RACCORDS DE FOURRURE



ACCOUPEMENT COURT



SUSPENDE M6

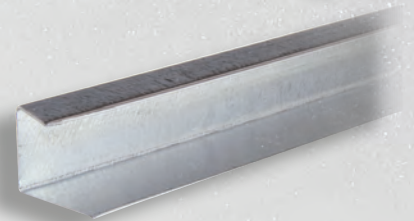
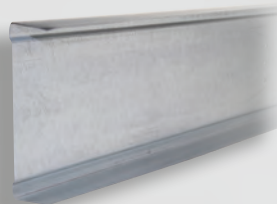
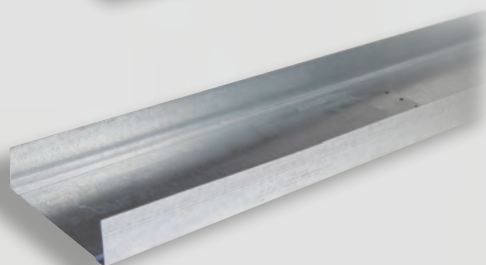
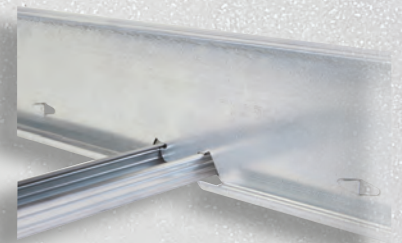
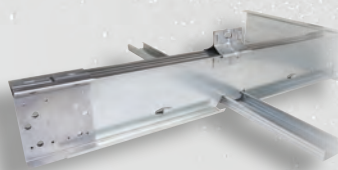
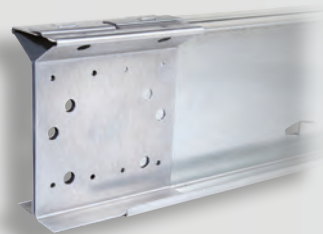

I PRIMAIRE / RAIL 101 / RAIL 21 / FOURRURE

SUSPENTES & ACCESSOIRES DE POSE

SUSPENTES COURTES ET LONGUES

TYPE
F45

TYPE
F47

DTU
25.41

CONFORME EN 13954
DTU 25.41
RAPPORT ESSAI
N° MRF 14 260 445 20



- 1 CAVALIERS PIVOT
- 2 BASCULES ET ROSACES
- 3 CLIPS DE FIXATION
- 4 CHEVILLES LAITON
- 5 MANCHONS DE TIGE FILETÉES
- 6 ECROU Ø 6 MM
- 7 TIGES FILETÉES Ø 6 MM
- 8 PITONS MÂLES
- 9 PITONS FEMELLES
- 10 CHEVILLES À FRAPPER
- 11 SUSPENTES HOURDIS LONGUES
- 12 SUSPENTES ARTICULÉES
- 13 SUSPENTE HOURDIS LÉGER
- 14 DEMI-COLIER
- 15 SUSPENTES HOURDIS 3 EN 1
- 16 APPUI INTERMÉDIAIRE
- 17 SUSPENTE PARE VAPEUR
- 18 SUSPENSION RAPIDE RÉGLABLE
- 19 TIGE À OUILLET SUSPENSION RAPIDE
125MM, 250MM, 500MM, OU 1000MM
- 20 SUSPENTES RAPIDES
- 21 LA CROIX SOLUTIONS

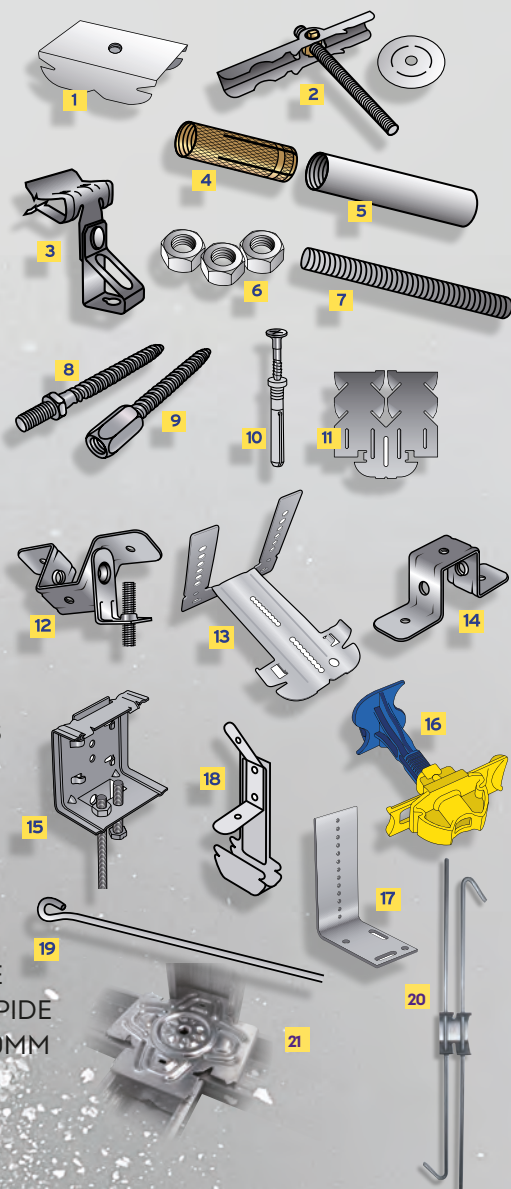

ACCESSOIRES PLÂTRIERS

BANDES RÉSILIENTES PHALTEX

1,20 m x 48 mm
70 mm - 90 mm

PROTÈGES ANGLES DÉPLOYÉ

2,5 m & 3 m

PROTÈGES ANGLES PERFORÉ

2,5 m & 3 m

U PLASTIQUE

25/50 - 3 m &
25/70 - 3 m
25/100 - 3 m

U PLASTIQUE EN ROULEAUX

50 mm x 25 ml &
70 mm x 25 ml

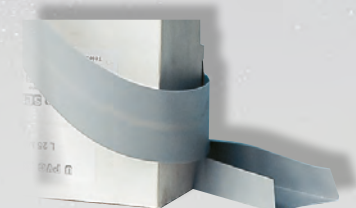
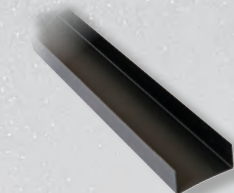
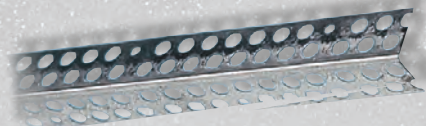
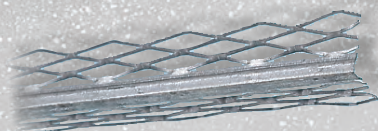

AGRAFEUR D'ANGLES

Outil à sertir les protèges angles perforés, déployés et micro-profiles sur plaques de plâtre.

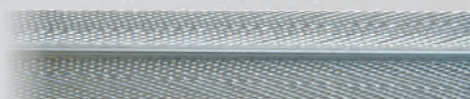

SEMIN MICRO PROFILE

2.5 ml & 3 ml

AMÉLIORATION DE L'ACCOUSTIQUE

VIS



SUSPENTES ACOUSTIQUES

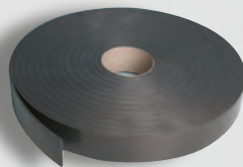

RUBAN ISOLANT ACOUSTIQUE



POUR PLAQUES DE PLÂTRE

- VIS 3,5x25 mm, 35 mm, 45 mm
- VIS 4,2x55 mm, 70 mm, 80 mm
- VIS 4,8x90 mm, 110 mm, 130 mm
- VIS TRPF : 3,5x9,5 mm, 13 mm
- VIS TTPF : 3,5x25 mm, 3,5x35 mm, 3,5x45 mm



EN SEAUX

- VIS DE 25 : 10.000 VIS/SEAU
- VIS DE 35 : 7.000 VIS/SEAU

BANDES A JOINTS

BANDES GRILLAGÉES ADHÉSIVES



BANDES ARMÉES
Conforme EN 14353



PAPIERS CACHE LISSE ADHÉSIFS



BANDES À JOINTS PAPIER
Conforme EN 14353

BANDE ARMÉE EXTRA-LARGE
Conforme EN 14353
80 mm x 30 ml

TRAPPES



TRAPPE 4 ÉTANCHÉITÉS

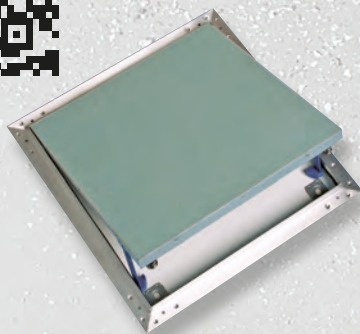

TRAPPES CADRE ALU PLAQUES DE PLÂTRE HYDRO



TRAPPE À CARRELER & KIT MAGNETIQUE



TRAPPES LAQUÉES BLANCHES



TRAPPES AIR POUSSIÈRE

SYSTÈME D'ÉTANCHÉITE A L'AIR SPECIAL CHANTIER BBC



**BANDE ADHESIVE
EXTENSIBLE**



**RUBAN ADHESIF
UNIVERSEL**



**RUBAN ADHESIF
DOUBLE FACE**



**BANDE RACCORD
D'ÉTANCHÉITÉ
150mm x 1mm
x 15 m**



PARE VAPEUR
Rouleau
de 37,5 m² & 75 m²



**COLLE
SPÉCIALE
PARE VAPEUR**



**SUSPENDE
PARE VAPEUR**



ENDUIT ETANCHEITE À L'AIR
AVIS TECHNIQUE N° 9/16-1030
[INTERIEUR]
SAC DE 25 KG

**NOS TRAPPES
SONT DISPONIBLES
SUR MESURE.
CONFIGUREZ VOTRE TRAPPE
VIA LE QR CODE**

**LE COMPTOIR
DES TRAPPES SEMIN**



**GAMME CHANTIER BBC
CONFORME NF EN 13829
CONFORME RT 2020**

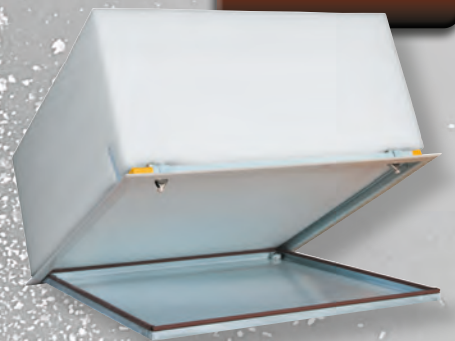

**KIT TRAPPE ISOLANTE
ET ETANCHE R8 (R=8.13)**

**CONFORME RT 2020. AMÉLIORATION
THERMIQUE ET ACOUSTIQUE.**



**TRAPPE HAUTE QUALITE
LAQUÉE BLANCHE**
Fermeture poussez-lâchez

**CONFORME RT 2020. AMÉLIORATION
THERMIQUE ET ACOUSTIQUE.**



**TRAPPE ALU DECO
HAUTE QUALITE**
Fermeture poussez-lâchez

TRAPPES COUPE FEU

NOUVEAUTÉS



TOUTES NOS TRAPPES CF DISPOSENT D'UN PV FEU CSTB



ELLES PERMETTENT UNE AMÉLIORATION ACOUSTIQUE



ELLES SE POSENT EN TOUTE SÉCURITÉ



ELLES SONT RÉALISABLES SUR MESURE
(DIMENSION, SENS D'OUVERTURE ETC)

LE COMPTOIR *par*
DES TRAPPES SEMIN
comptoirtrappe.fr



TRAPPE COUPE FEU PLAFOND 30 MN - 25 MM
2 PLAQUES DE 12.5 MM • CERTIFICAT EI 30

PV N° RS-20-054

Ext. 20-167

TRAPPE COUPE FEU PLAFOND 30 MN - 18 MM
1 PLAQUE DE 18 MM • CERTIFICAT EI 30

PV N° RS-20-054



TRAPPE COUPE FEU PLAFOND 60 MN - 36 MM
2 PLAQUES DE 18 MM • CERTIFICAT EI 60

PV N° RS-20-054

Ext. 20-169

TRAPPE COUPE FEU PLAFOND 60 MN - 30 MM
2 PLAQUES DE 15 MM • CERTIFICAT EI 60

PV N° RS-20-054

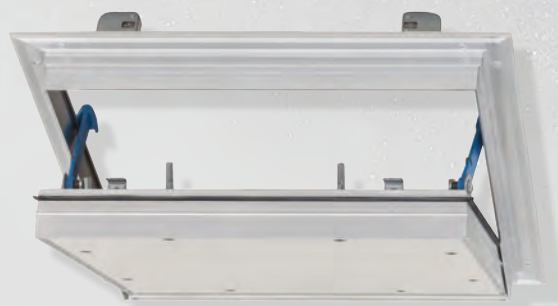

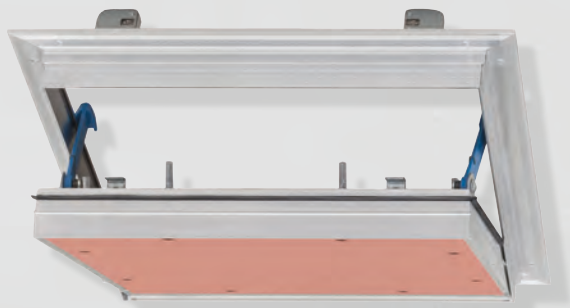

**TRAPPE COUPE FEU PLAFOND 90 MN - 40 MM
2 PLAQUES DE 20 MM • CERTIFICAT EI 90**

PV N° RS-20-054

**TRAPPE COUPE FEU PLAFOND 120 MN - 50 MM
2 PLAQUES DE 25 MM • CERTIFICAT EI 120**

PV N° RS-19-067



**TRAPPE COUPE FEU CLOISON 30 MN - 25 MM
2 PLAQUES DE 12,5 MM • CERTIFICAT EI 30**

PV N° RS-20-054



TRAPPE COUPE FEU CLOISON 60 MN - 36MM

PV N° RS-20-063

PORTE AMOVIBLE



**TRAPPE COUPE FEU SOFTLINE CLOISON 60 MN /
PLAFOND 30 MN - 25 MM
CERTIFICAT EI 30 ET EI 60**

PV N° RS-19-066

PORTE



**TRAPPE COUPE FEU ALURAPID CLOISON 90 MN - 40 MM
CERTIFICAT EI 90**

PV N° RS-19-065



SEMIXPRO'JET



Ensemble pour la pulvérisation des enduits en pâte et en poudre grâce au malaxeur intégré. Existe en pression de travail 80 bars et 110 bars.

AIRLISS'JET

Pompe hydraulique pour pulvérisation des enduits en pâte. Existe en version thermique et électrique.



LA CROIX SOLUTIONS

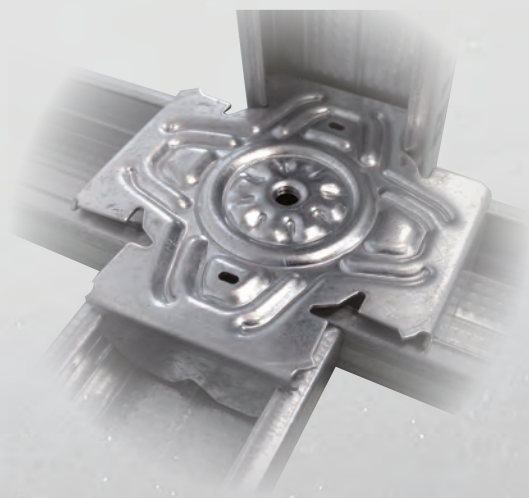

La Croix Solutions® est une innovation SEMIN (brevet déposé juillet 2015) permettant de connecter jusqu'à 3 fourrures.

C'est une solution résistante pour renforcer l'ossature ou incorporer un élément dans cette dernière (trappe, porte, fenêtre).

La Croix Solutions® est destinée à la réalisation de structure porteuse servant de support à la plaque de plâtre.

Elle peut être utilisée dans les pièces humides. Elle permet de solidariser, assembler ou relier rapidement et de manière sûre deux ou trois fourrures.

- Compatible F47 et 45
- Solution innovante
- Solution résistante
- Solution intelligente.

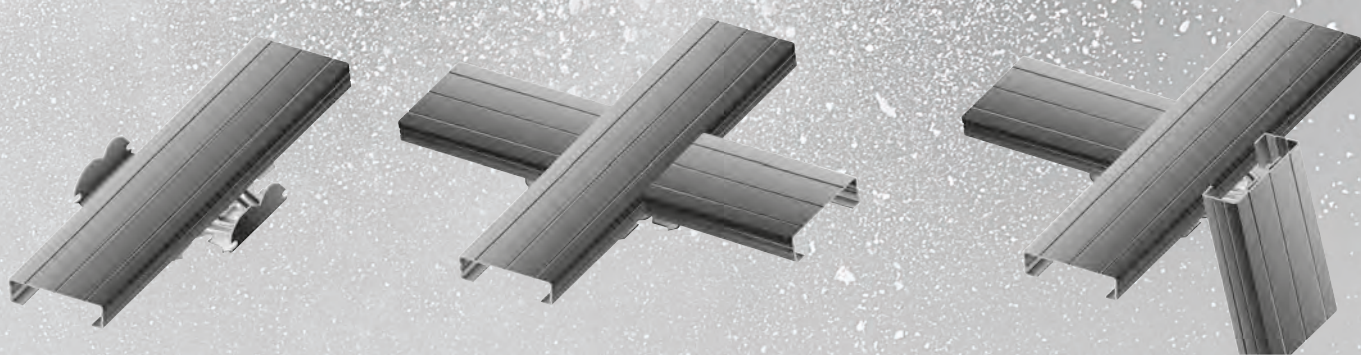

LA CROIX SOLUTIONS EST DISPONIBLE EN BOITE DE 20 CROIX OU EN BLISTER DE 4 CROIX

1A, rue de la Gare
F-57920 KEDANGE-SUR-CANNER
Tél. : (0033) 03 82 83 53 57
Fax : (0033) 03 82 83 93 33
semin.com
mail@semin.com

